



## **Vítejte v rychlém startovacím průvodci HidrateSpark 3.**

Bud'te v klidu – instrukce jsou krátké a jasné. Pojd'me na to!

**Ve vašem balení  
najdete:**

- A. Horní víko
- B. Tělo láhve
- C. Senzor

- D. Poutko
- E. Baterie
- F. Dolní uzávěr

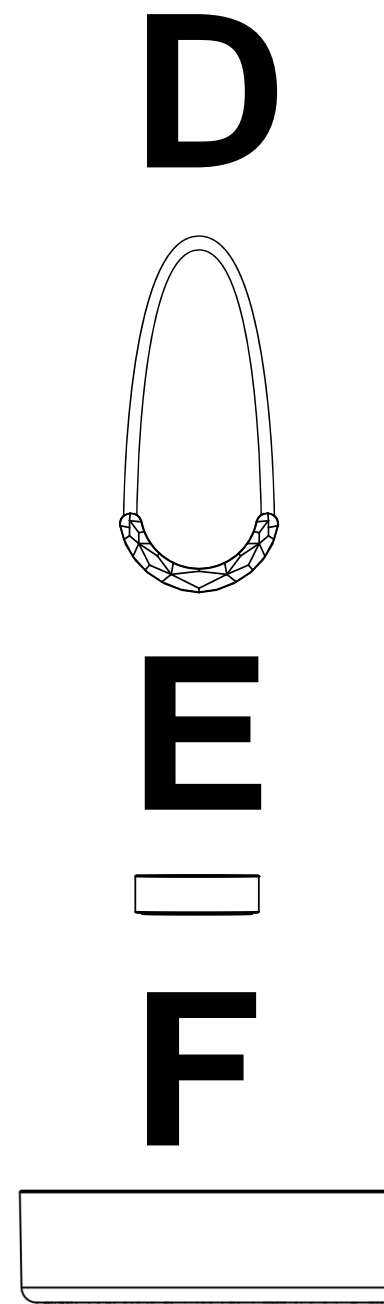
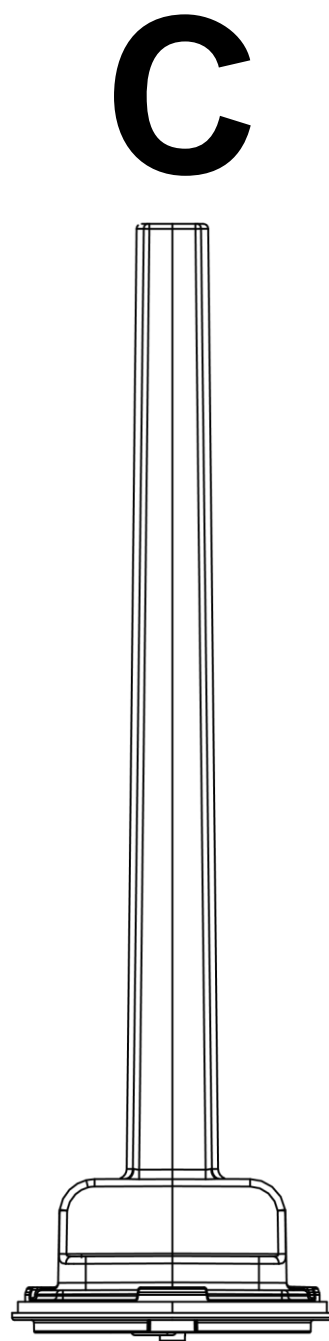
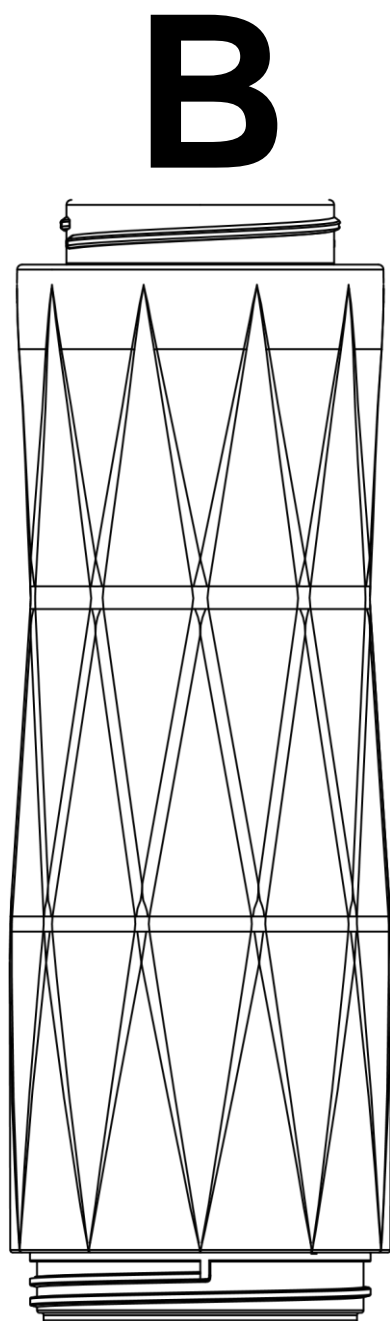
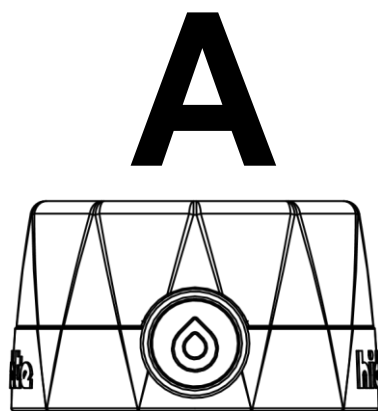

POTŘEBNÉ ČÁSTI:

**B.** Tělo láhve

**C.** Senzor

**F.** Dolní uzávěr

**B**

**C**

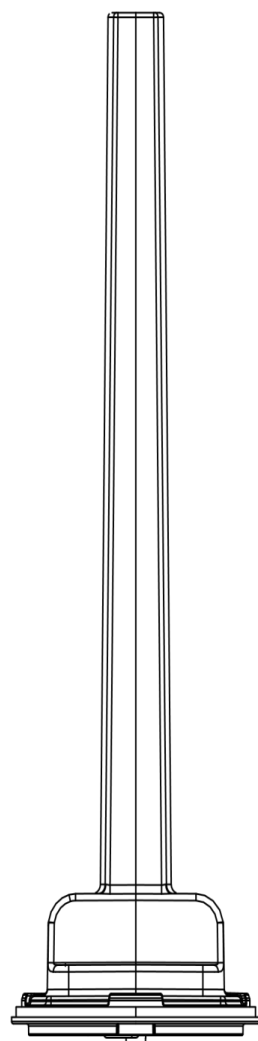
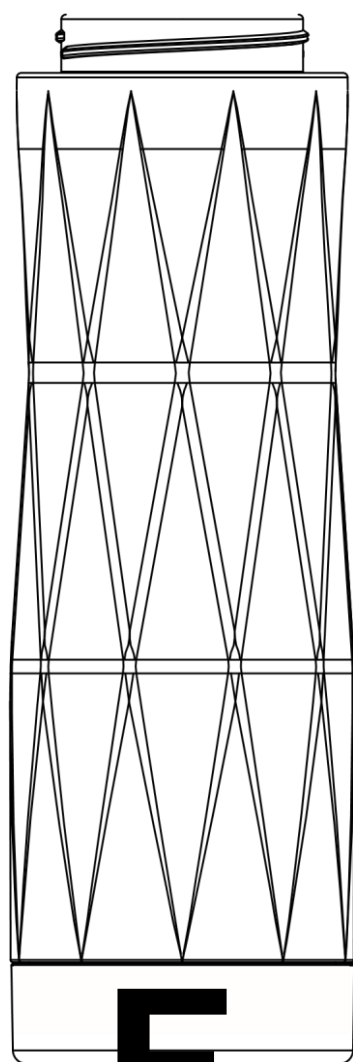

**KROK 1:**

Otočte láhev vzhůru nohama a odšroubujte dolní uzávěr, který chrání baterii.

**doprava – utahování**

**doleva – uvolnění**



POTŘEBNÉ ČÁSTI:

E. Baterie

F. Dolní uzávěr

**E**

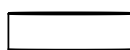

**F**

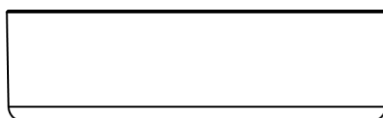

**KROK 2:**

Jakmile odejmete kryt, můžete vložit baterii do senzoru.

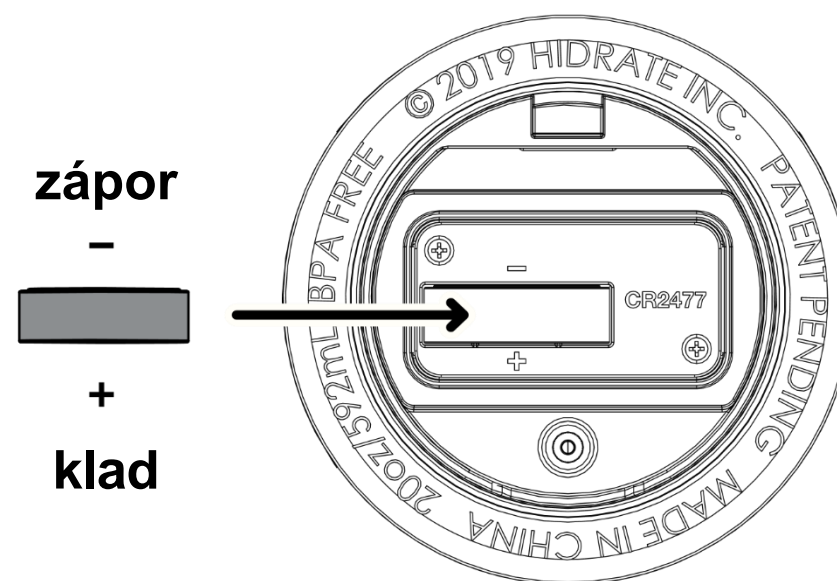

Senzor začne světelným signálem oznamovat spuštění.

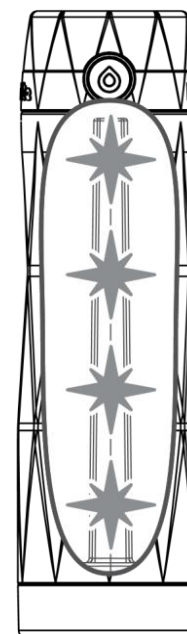

POTŘEBNÉ ČÁSTI:

- B. Tělo láhve
- C. Senzor
- F. Dolní uzávěr

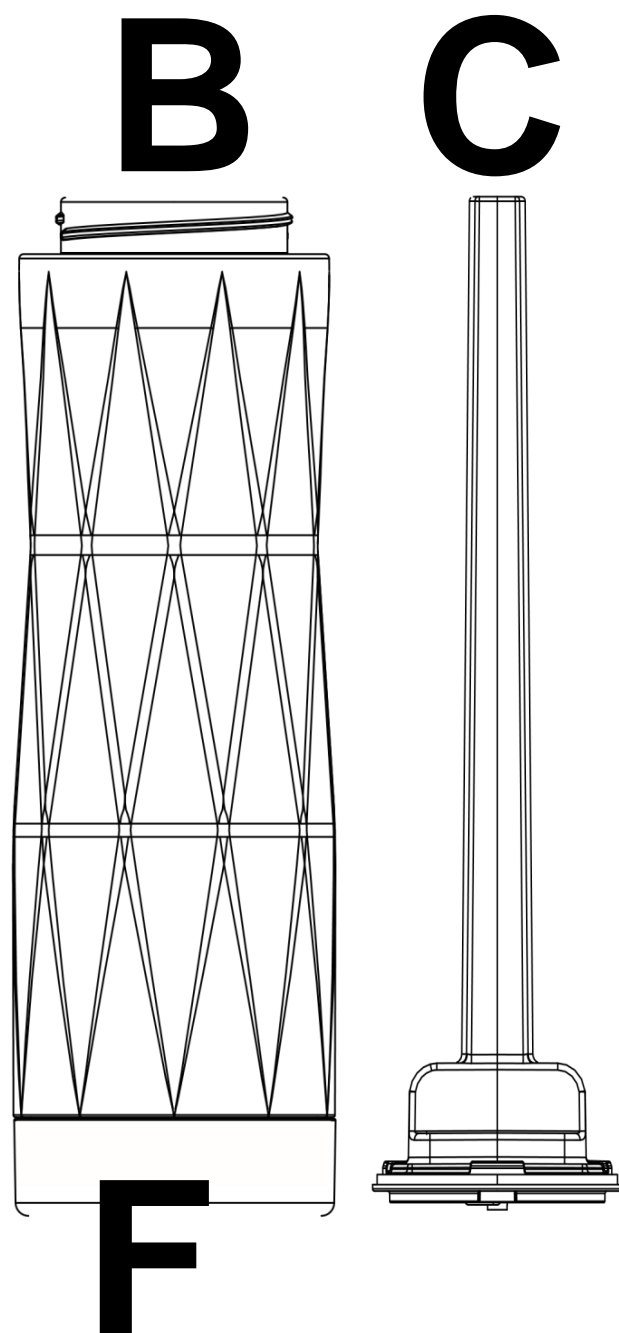

KROK 3:

Baterii zajistíte krytem, který utažením připevníte k dolnímu uzávěru. Neutahujte ho však příliš silně, protože by při kompletaci mohlo dojít k poškození produktu.

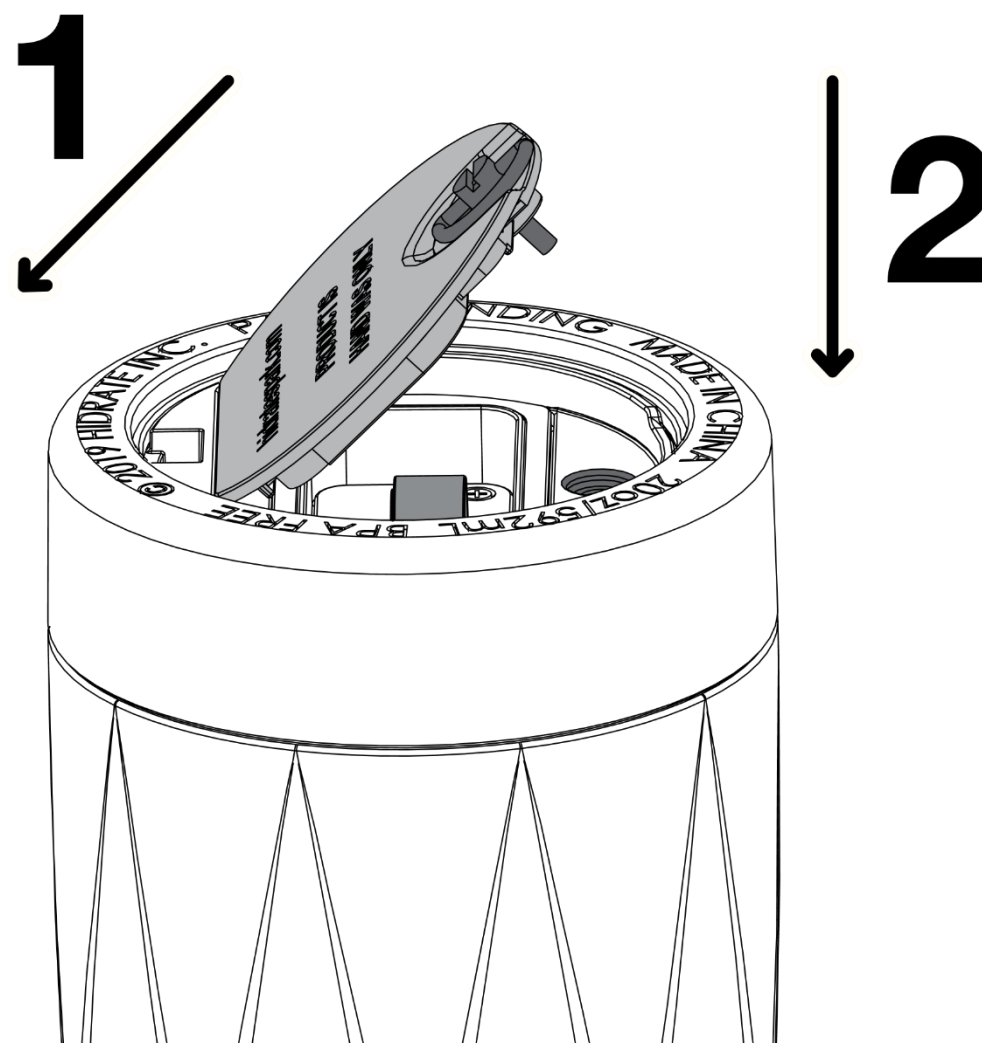

POTŘEBNÉ ČÁSTI:

**A.** Horní uzávěr

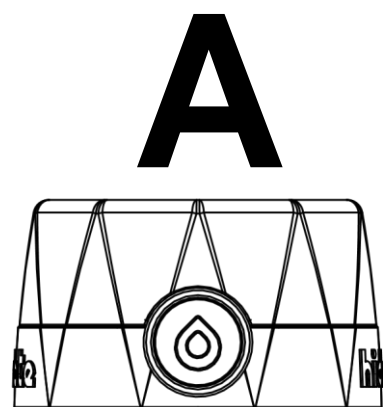

**KROK 4:**

Ujistěte se, že šipka na uzávěru a šipka z vnitřní strany uzávěru směřuje stejným, aby při manipulaci nedocházelo k úniku obsahu láhve.

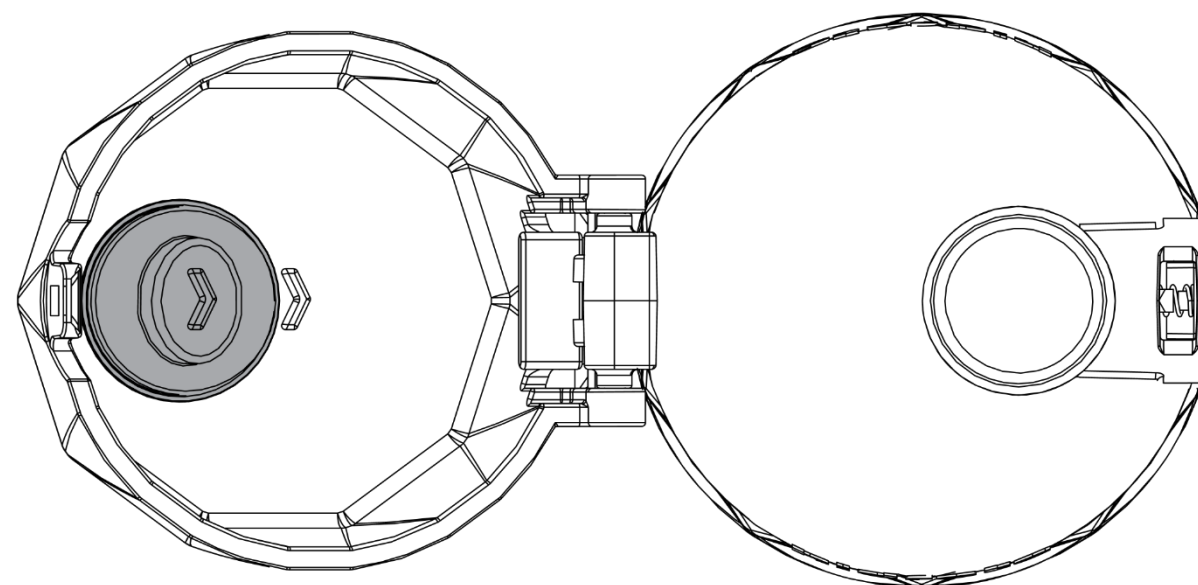

POTŘEBNÉ ČÁSTI:

A. Horní uzávěr

D. Poutko

A

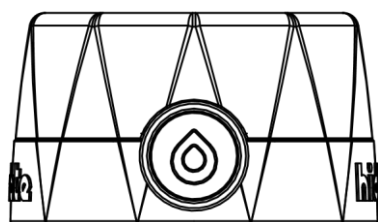

D

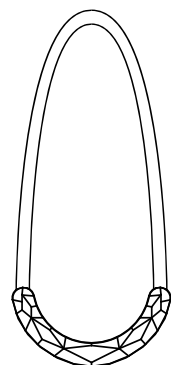

KROK 5:

Poutko připevníte k láhvi tak, že jej provléknete skrze kovový kloub a pak prostrčíte provlečenou částí a utáhnete.

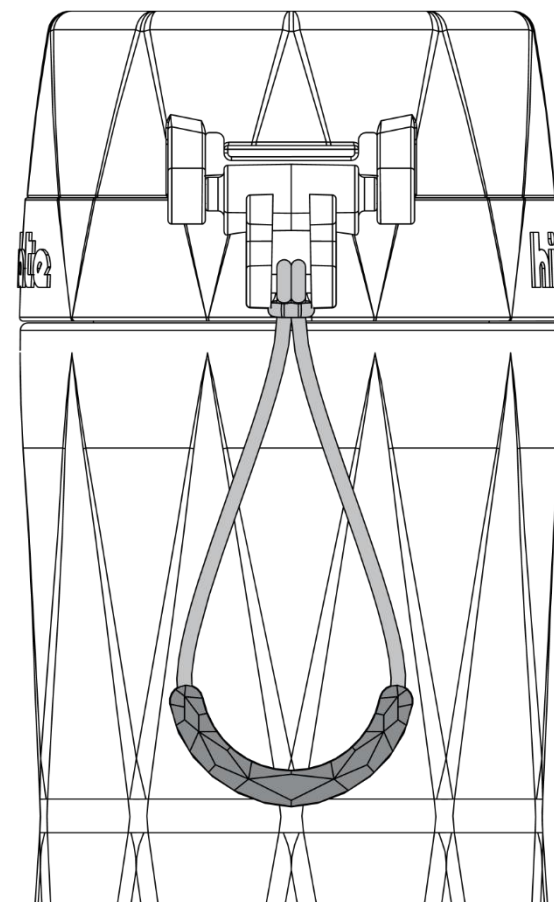
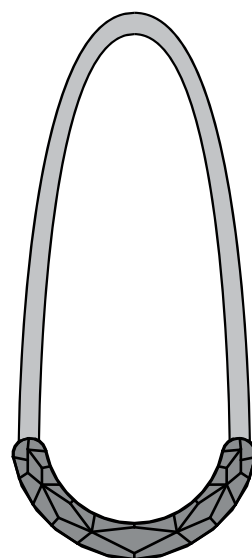



## POTŘEBNÉ ČÁSTI:

Telefon

Aplikaci Hidrate  
Spark Smart Bottle

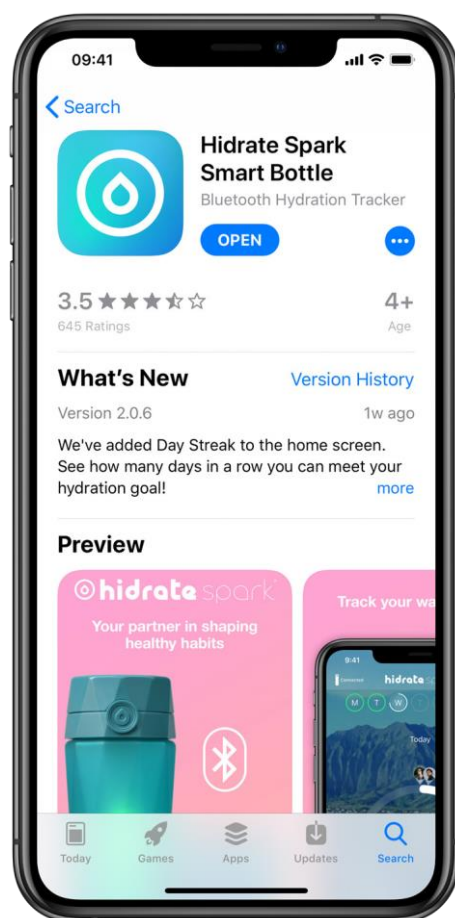

## KROK 6:

Stáhněte si naši aplikaci Hidrate Spark Smart Bottle zdarma v App Store nebo Google Play.

Ověřte si, že jste připojení k internetu a máte zapnuté Bluetooth. Po spuštění aplikace postupujte podle uvedených kroků k vytvoření účtu, zadejte tělesné parametry pro personalizaci hydratačních cílů organismu a přidejte do profilu vaši láhev. Na závěr si nastavte notifikace a světelné upozornění.





POTŘEBNÉ ČÁSTI:

Vás!

HidrateSpark 3

Aplikaci Hidrate

Spark Smart

Bottle

**KROK 7: poslední krok**

Nastavte vaši láhev po každém znovunaplnění.

Pamatujte na to, že telefon musí být každý den blízko láhve, aby správně zaznamenal příjem vody.

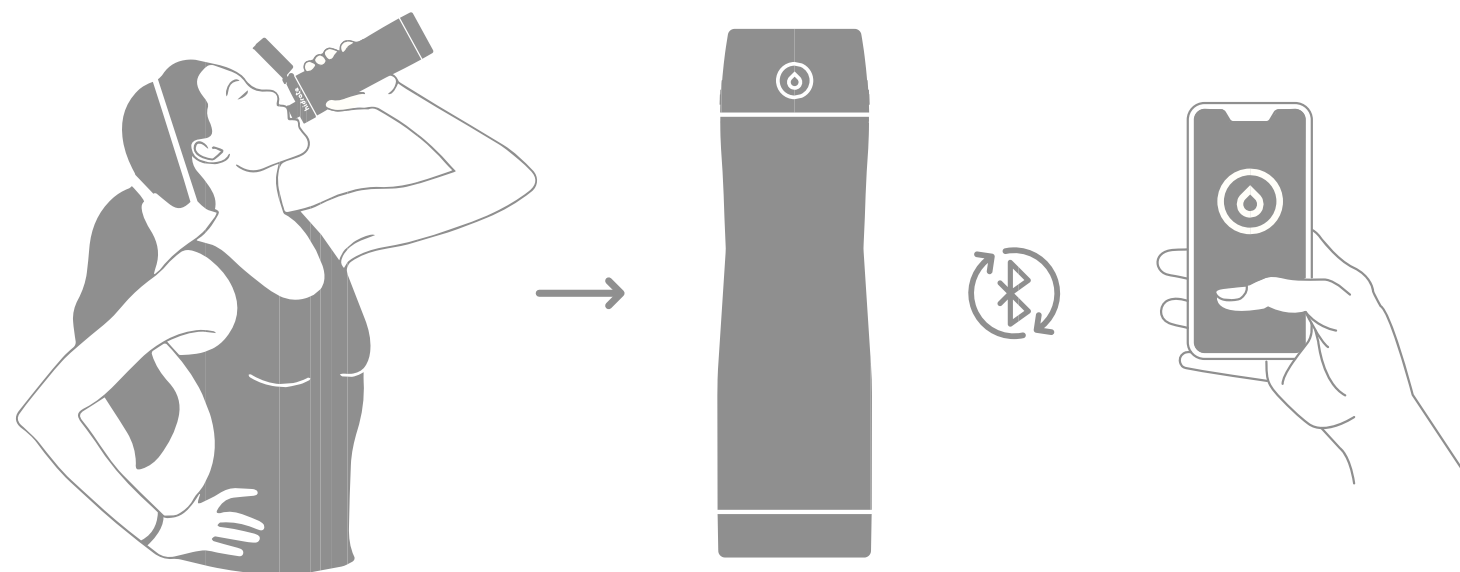

POTŘEBNÉ ČÁSTI:

**A.** Horní víko

**B.** Tělo láhve

**A**

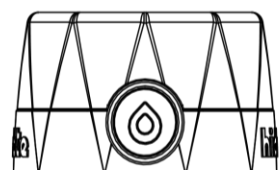

**B**

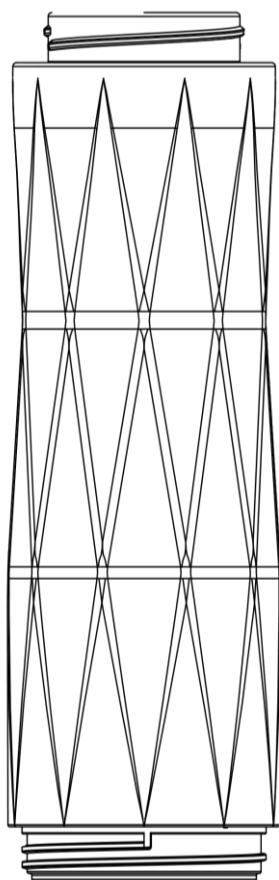

## INSTRUKCE K MYTÍ PRODUKTU

Láhev důkladně umyjte před prvním použitím.

Před dalším použitím vypláchněte láhev s otevřeným horním víkem (viz obrázek).

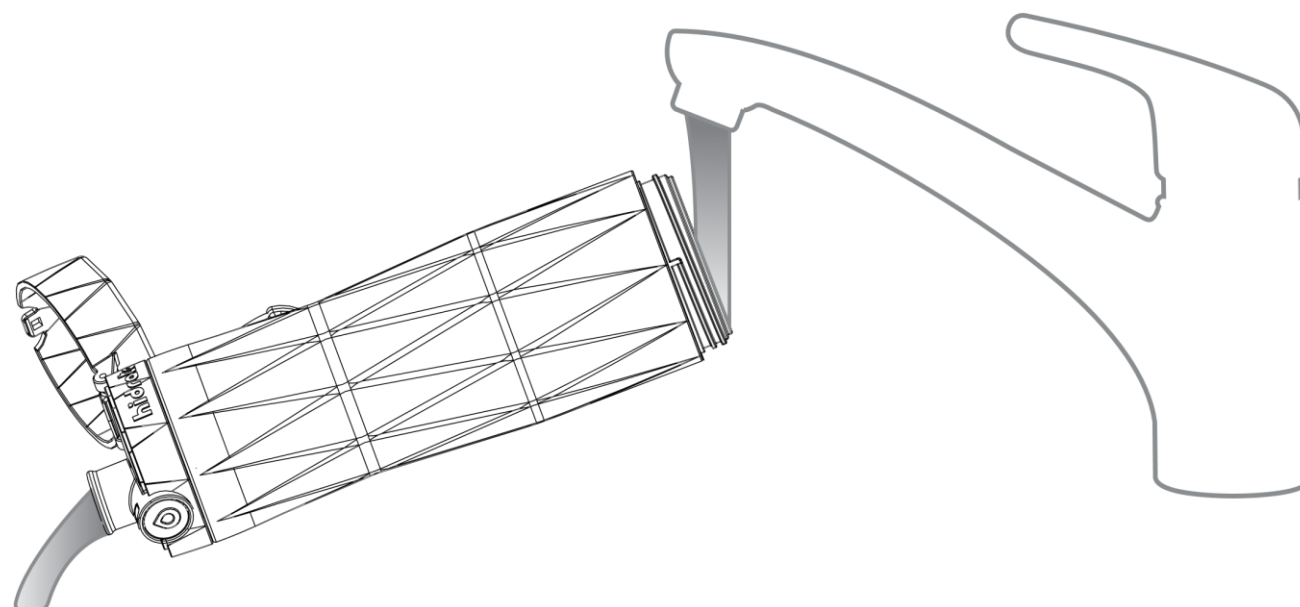

POTŘEBNÉ ČÁSTI:

- A. Horní víko
- F. Dolní uzávěr

**A**

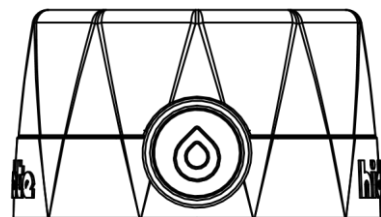

**F**

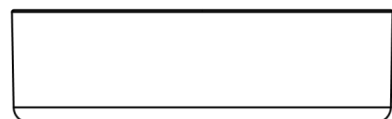

## INSTRUKCE K MYTÍ PRODUKTU

Horní víko a dolní uzávěr můžete umýt v myčce na nádobí.

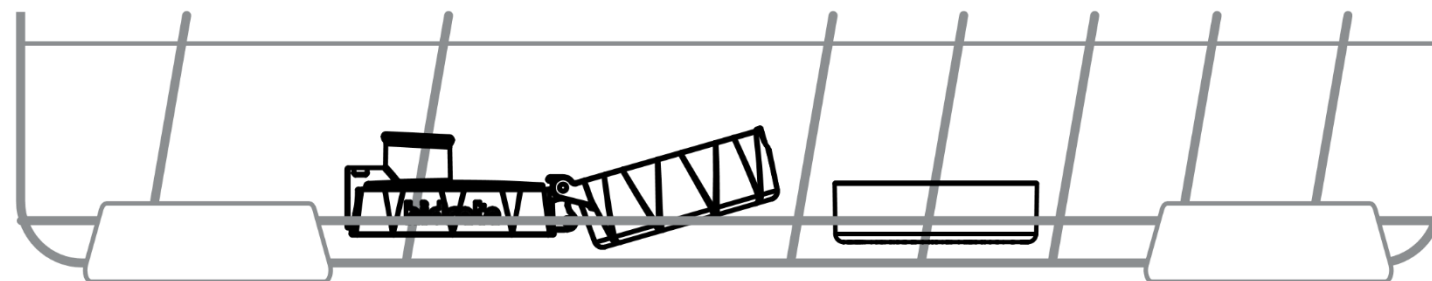

POTŘEBNÉ ČÁSTI:

**B.** Tělo láhve

**C.** Senzor

**B**

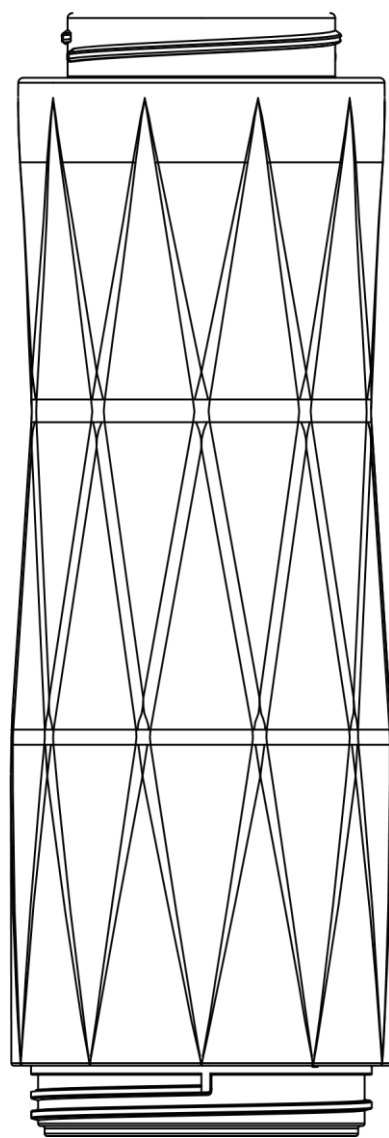

**C**



## INSTRUKCE K MYTÍ PRODUKTU

Senzor a tělo láhve můžete mít pouze ručně.

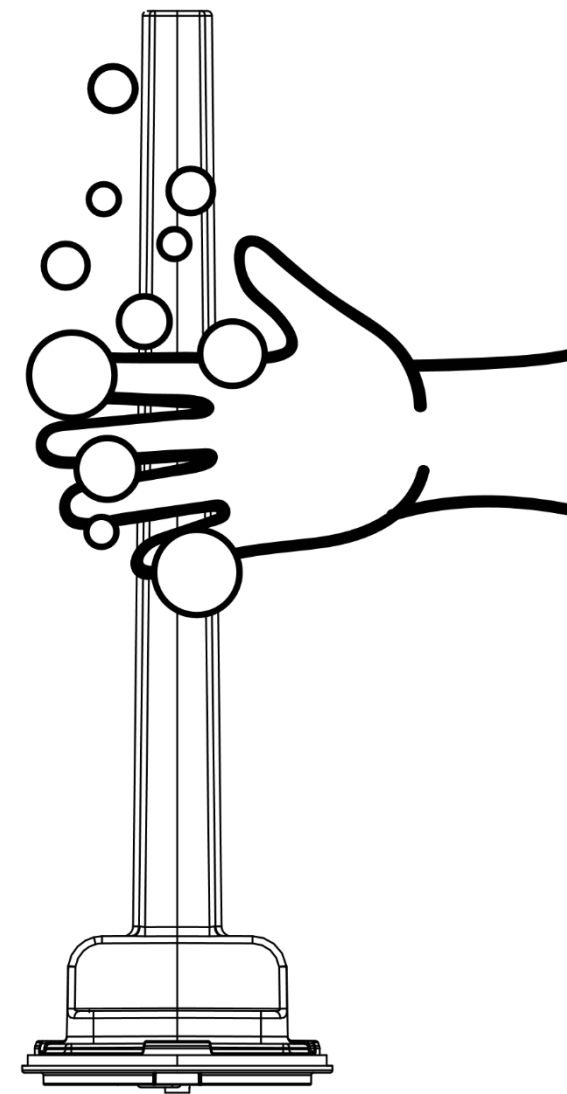
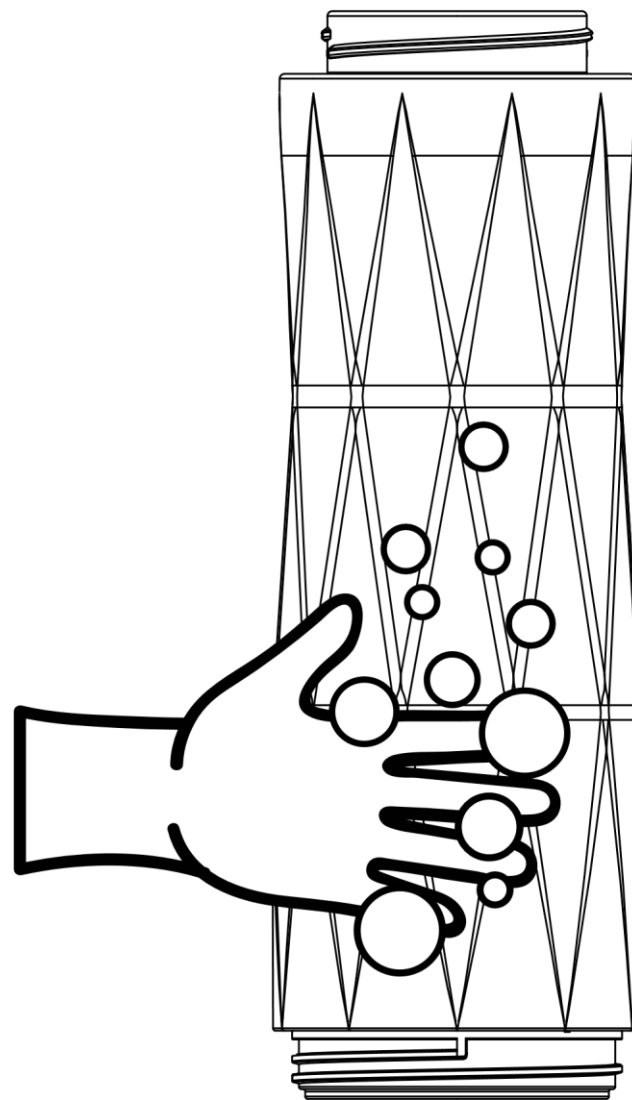

POTŘEBNÉ ČÁSTI:

- A. Horní víko
- B. Tělo láhve
- C. Senzor
- F. Dolní uzávěr

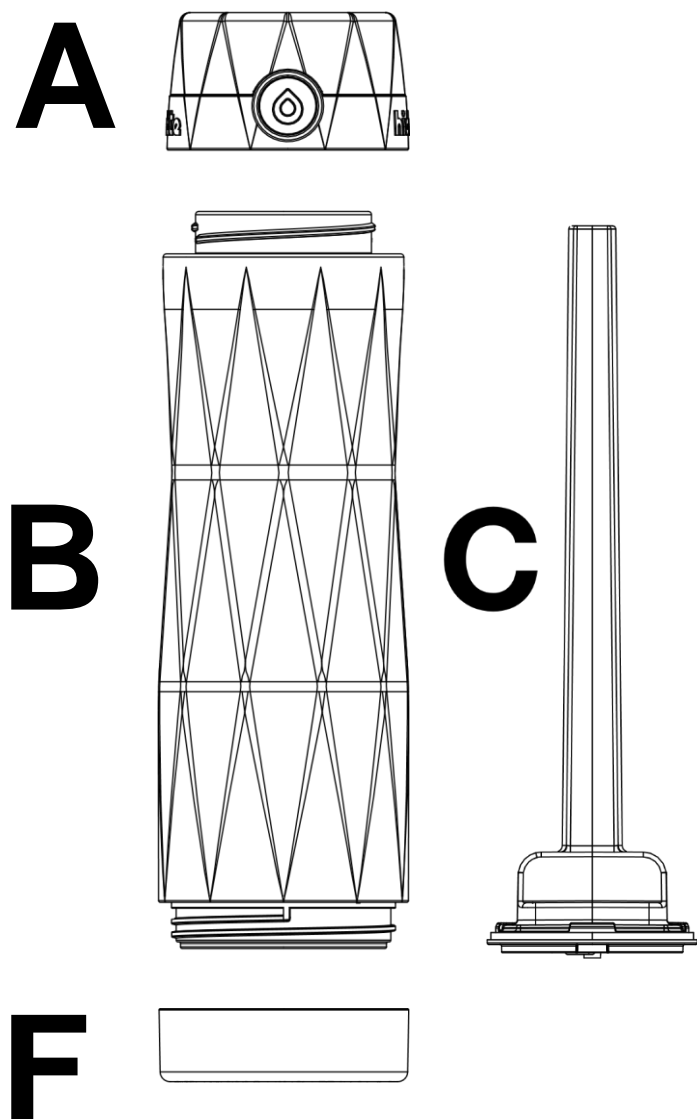

INSTRUKCE K MYTÍ PRODUKTU

Po umytí láhve nechte horní víko, dolní uzávěr a senzor oddělené, aby se jednotlivé části mohly důkladně vyschnout.

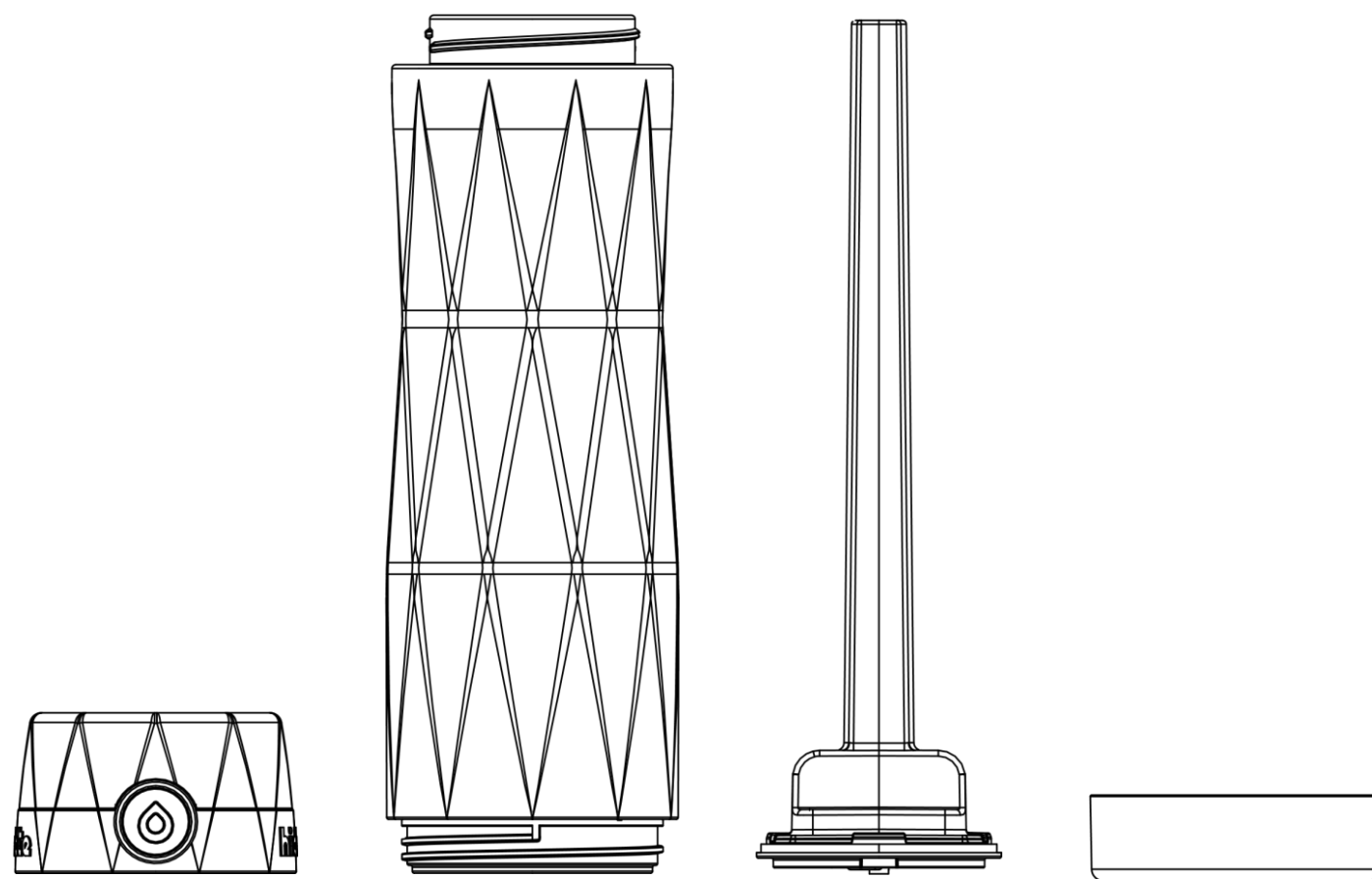

## UPOZORNĚNÍ



- Vaše HidrateSpark láhev potřebuje lithiovou baterii typu CR2477. Při výměně buďte opatrní, protože může dojít k vdechnutí, které by mohlo mít za následek udušení.
- Produkt není navržen na horké nápoje. Používejte pouze studenou vodu.
- Přidání ledu může způsobit nepřesné měření.
- Láhev není určena pro perlivé ani slazené nápoje.
- Předcházejte úniku vody tím, že zkontrolujete správné nasazení a utažení horního víka k tělu láhve.
- Vyhněte se přelití. Naplněním nad i pod risku zamezíte nežádoucímu rozlití tekutin.
- Láhev neohřívejte ani nechladte.
- Nepožívejte mycí prostředky, které obsahují bělidlo, chlor či jiné nešetrné chemikálie.
- Produkt nepoužívejte, pokud je poškozen.
- Nenoste v tašce naplněnou láhev, protože by mohlo dojít k nechtěnému otevření.

## KONTAKTY A DALŠÍ

Naše podpora je tu pro vás.  
Budete-li něco potřebovat, kontaktujte nás:

**Chatem na našich stránkách**  
[hydratespark.com](https://hydratespark.com)

**Email**  
[support@hydrate.me](mailto:support@hydrate.me)

**V App**  
Settings > Help

Pro více informací, prosím, navštivte web:  
[hydratespark.com/pages/guide](https://hydratespark.com/pages/guide) a projděte si uživatelský manuál.